

PHILIPS

EasyKey

702E

推拉式智能門鎖

用戶手冊

User Manual

☞ 編號: CCAN21LP0650T0



目錄

| | | | |
|------------------|----|--------------------------|----|
| 1 重要信息 | 02 | 6 其他功能 | 18 |
| 安全 | | 室內感應開鎖功能 | |
| 警告 | | 布防功能(外出模式) | |
| 舊產品和舊電池的處理 | | 一鍵靜音功能 | |
| | | 恢復出廠設置 | |
| 2 安裝您的智能鎖 | 03 | 7 提示燈說明 | 20 |
| 產品清單 | | 門鎖狀態提示燈 | |
| 安裝立體裝配圖 | | 低電量提示燈 | |
| 安裝前須知 | | 布防提示燈 | |
| 安裝步驟 | | 靜音狀態提示燈 | |
| | | 室內反鎖提示燈 | |
| 3 了解您的智能鎖 | 08 | 系統鎖定提示燈 | |
| 外面板 | | 開 / 關門【 OPEN/CLOSE 】鍵提示燈 | |
| 內面板 | | 室內感應開鎖功能提示燈 | |
| 4 設置您的智能鎖 | 09 | 8 故障排除 | 23 |
| 設置前需知 | | 警報功能的種類與警報方式 | |
| 進入管理模式 | | 如何使用緊急電源 | |
| 修改管理密碼 | | 如何更換電池 | |
| 添加用戶 | | | |
| 刪除用戶 | | | |
| 系統設置 | | | |
| 擴展功能 | | | |
| 系統查詢 | | | |
| 5 使用您的智能鎖 | 15 | | |
| 室外 / 室內開鎖 | | | |
| 室外 / 室內上鎖 | | | |
| 室內反鎖 | | | |
| 機械鑰匙應急開鎖 | | | |

1 重要信息

安全

- ◆ 在使用智能鎖前，請詳細閱讀並理解所有說明，因未遵守說明而造成的損壞不在保固範圍內。
- ◆ 建議使用製造商指定的附件/配件。
- ◆ 請勿強行拆卸本產品，以免觸發警報或損壞產品。
- ◆ 請勿用尖銳物品刮擦指紋辨識器，否則可能造成永久性損壞。
- ◆ 請勿將產品暴露在漏水、濺水、雨淋及日曬環境下。
- ◆ 請勿將產品接觸腐蝕性物質，以免破壞外殼保護層。
- ◆ 請勿在把手上懸掛物件，以免影響門鎖的正常使用。
- ◆ 清潔本產品，請用軟布及清水擦拭外部，請勿自行拆卸內部產品清潔。
- ◆ 請勿在設定操作時拆卸電池。
- ◆ 請您選擇專業人員安裝門鎖，並按照本公司提供的安裝標準進行操作，切勿私自拆裝門鎖，並保護好相關固封標誌，如因以上因素造成產品損壞，不在保固範圍內。
- ◆ 門鎖安裝調試完成後，請在第一時間內修改出廠設定的出廠管理密碼，並妥善保管好機械鑰匙，不要輕易洩露密碼信息。
- ◆ 門鎖觸發低電量警報後，請及時更換掉全部電池，並確保電池正負極安裝正確，若因正負極未安裝正確造成產品損壞，不在保固範圍內。

警告

- ◆ 不要將電池靠近火源，以免發生爆炸。
- ◆ 請勿使用不符合安全規定的應急電源給產品供電。
- ◆ 請勿用金屬物將電池引線的兩極連接，以免短路引起爆炸。
- ◆ 確保由飛利浦授權的服務中心或專業的維修人員進行更換維修。
- ◆ 請勿使用由其它製造商生產的，或未經飛利浦特別推薦的附件或部件，如果使用此類附件和部件，不在保固範圍內。
- ◆ 如因第三方因素及人為因素造成產品故障或損壞 (ex:電池漏液)不在保固範圍內。

舊產品和舊電池處理

- ◆ 請自行了解當地的電子產品分類收集系統，並遵守當地規定，不要將舊產品丟棄到一般垃圾中。
- ◆ 涉及電池，該電池不可與普通生活垃圾一起處理。
- ◆ 請自行了解當地關於分類收集電池的規定，正確棄置電池有助於避免對環境和人類健康造成負面影響。

保固期間

- ◆ 保固三年。需經由現場專業原廠安裝技師判斷為機器瑕疵、自然損壞、非第三方因素、無人為因素、外界因素及天災天氣影響。如為故障狀況：第一年更換新機，第二及三年更換整新機。
- ◆ 保固商品僅限台灣原廠授權產品，平行輸入、水貨販售產品不在保固範圍內。

2 安裝您的智能鎖

產品清單

本產品清單僅供參考，一切以實物包裝內容為準。

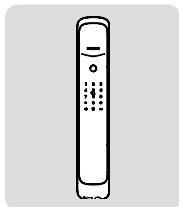

① 外面板含矽膠墊

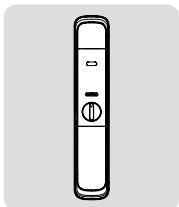

② 內面板含矽膠墊

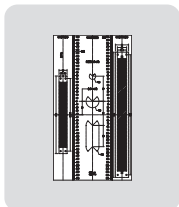

③ 開孔模版

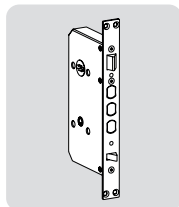

④ 鎖體

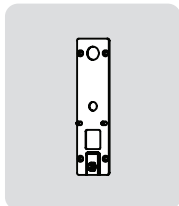

⑤ 固定板



⑥ 用戶手冊



⑦ 保修卡



⑧ 合格證

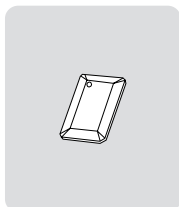

⑨ 智能門卡 × 2

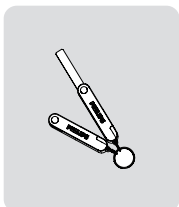

⑩ 機械鑰匙 × 2

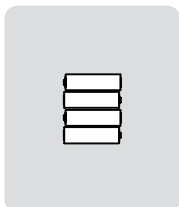

⑪ 電池

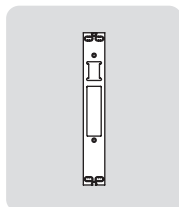

⑫ 側扣板

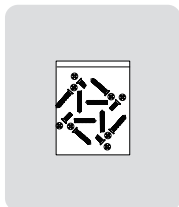

⑬ 安裝配件包

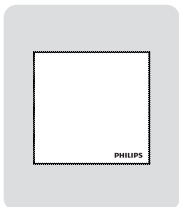

⑭ 百潔布

安裝立體裝配圖

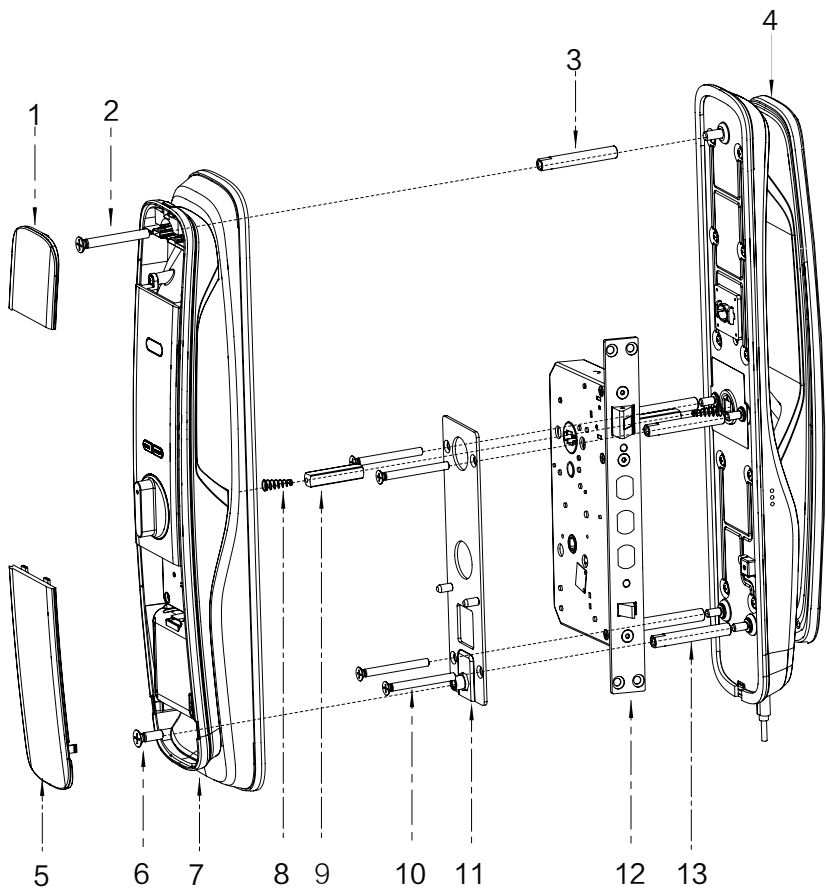

1. 後飾板×1

2. M6連接螺釘×1

3. M6連接螺管×1

4. 外面板組件×1

5. 電池蓋×1

6. M6安裝螺釘×1

7. 內面板組件×1

8. 壓簧×2

9. 方軸×2

10. M5連接螺釘×4

11. 固定板組件×1

12. 鎖體×1

13. M5連接螺管×4

安裝前須知

第一步 | 確定開門方向

本智能鎖產品適用於左外拉、右外拉、左內推和右內推四種開向的門。

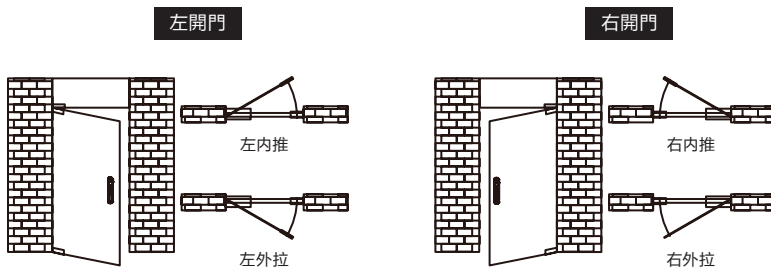

⚠ 注意

1. 請根據門的厚度選擇不同規格的配件包。
2. 默認出廠配置的配件包適用60-90mm的門厚，如果是其他規格的門請聯繫我們。

第二步 | 斜舌換向

- 1 用內六角扳手逆時針方向松開螺絲，取下導向板。
- 2 拿出斜舌，然後旋轉180°，再放回斜舌。

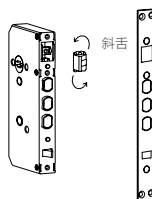
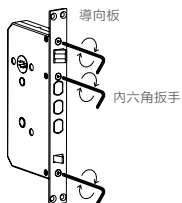

- 3 裝上導向板，旋緊螺絲，換向完成。

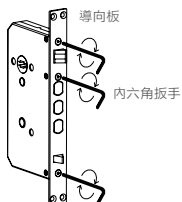

安裝步驟

以下安裝步驟，適用於右開門。如果是左開門，請仔細閱讀[安裝前須知]，並完成相關換向調節。

- 1 根據開孔模板在門上開好孔，將鎖體放入門框內，並旋緊鎖體上的四顆固定螺釘。

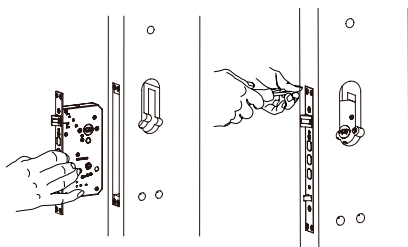

- 2 在外面板上裝上連接螺管，手柄孔中放上壓簧和方軸。

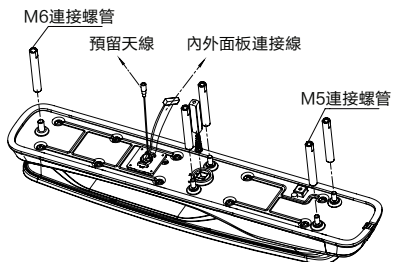

注意

安裝時主鎖舌不能彈出。

注意

請根據門的厚度選擇適當長度的方軸和螺管。

- 3 將連接線穿過門上方的過線口。外面板上的方軸對準鎖體上的轉動口插入，使外面板緊貼門外側。

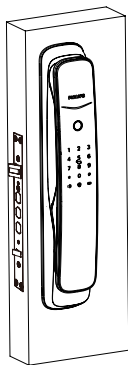

- 4 先將固定板組件緊貼門內面，用4個M5連接螺釘固定緊。

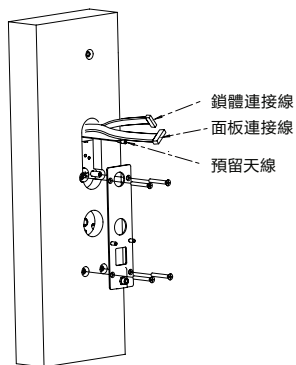

5 在內面板上依次放入壓簧和方軸。

6 將內外面板連接線及鎖體連接線插入內面板相應的插座中，然後將內面板上的方軸孔對準鎖體上的轉動口插入，使內面板緊貼門內面。

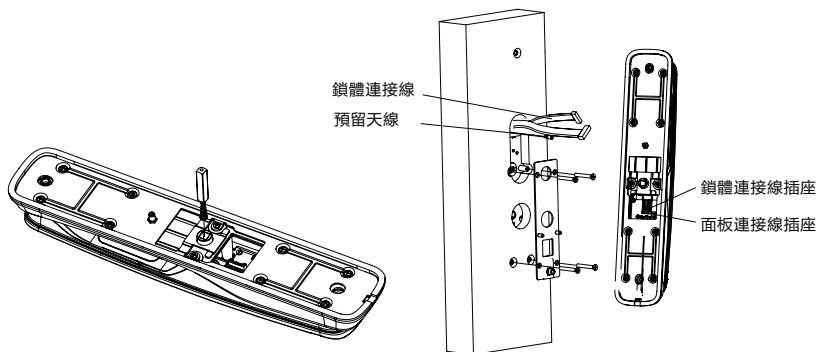

注意

請務必將內外面板連接線和鎖體線分別放入方軸兩側卡槽中，並將多余的連接線藏於門孔或內面板。

7 打開頂部裝飾蓋，並打開頂部電池蓋按鈕取出電池蓋，即可安裝2個M6安裝螺釘，擰緊固定內面板。

8 安裝頂部裝飾蓋，裝上電池，蓋上電池蓋，裝上側扣板組件之後，智能鎖安裝完成。

9 檢查旋鈕、機械鑰匙，以及各個部件是否連接完好。

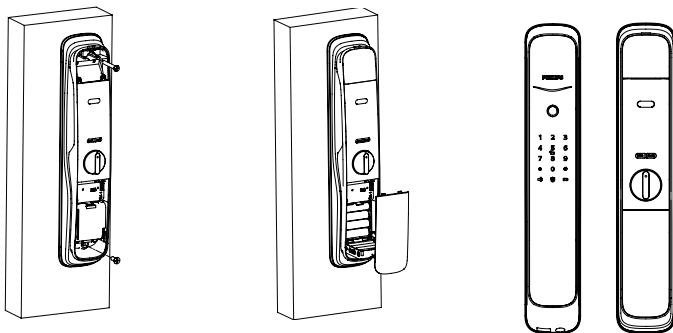

注意

側扣板組件安裝好之後，請測試一下開關門是否順暢。

3 了解您的智能鎖

本產品清單僅供參考，一切以實物包裝內容為準。

外面板

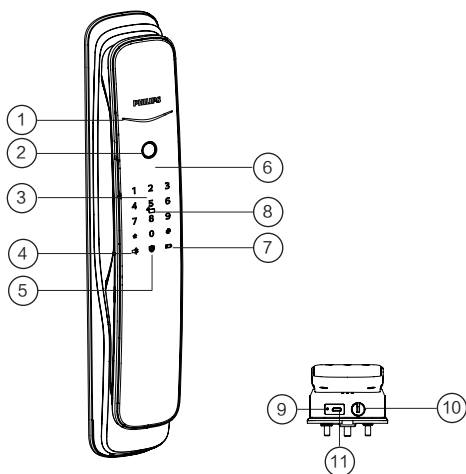

| | |
|---|---------|
| ① | 門鎖狀態指示燈 |
| ② | 指紋傳感器 |
| ③ | 數字鍵盤區 |
| ④ | 靜音按鍵 |
| ⑤ | 布防鍵 |
| ⑥ | 推拉手柄 |
| ⑦ | 低電量提示燈 |
| ⑧ | 卡片識別區 |
| ⑨ | 重置鍵 |
| ⑩ | 機械鑰匙孔 |
| ⑪ | 應急電源接口 |

內面板

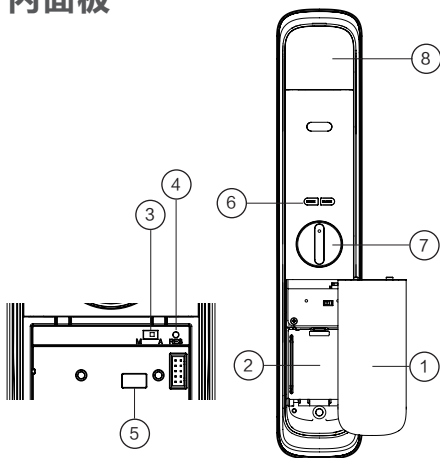

| | |
|---|------------------|
| ① | 電池蓋 |
| ② | 電池盒 |
| ③ | 自動 / 手動模式撥動開關 |
| ④ | 恢復出廠設置鍵 |
| ⑤ | 網絡通訊模塊接口 |
| ⑥ | 【 OPEN/CLOSE 】 鍵 |
| ⑦ | 旋鈕 |
| ⑧ | 推拉手柄 |

4 設置您的智能鎖

設置前須知

◆智能鎖的系統模式分為一般模式與雙重驗證模式。

一般模式 任意已經登記的開門方式開門

雙重驗證模式 卡片+密碼+指紋兩種組合方式開門

◆用戶編號

當您需要刪除單個用戶時，您可以依據其編號，在系統中直接刪除，無需全部刪除。您可以將用戶信息填入此編號表，方便您管理和查看：

| 編號 | 姓名 | 指紋 | 密碼 | 卡片 |
|----|----|----|----|----|
| 00 | | | | |
| 01 | | | | |
| 02 | | | | |
| 03 | | | | |
| 04 | | | | |
| 05 | | | | |
| 06 | | | | |
| 07 | | | | |
| 08 | | | | |
| 09 | | | | |

◆圖標注釋



▲注意

1. 進入選單操作流程時，如需返回上一層選單，請按【*】鍵。
2. 默認初始密碼為12345678。

進入管理模式

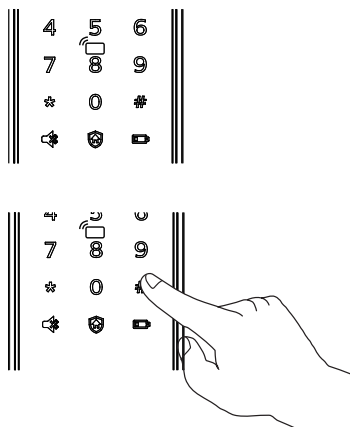

點亮屏幕後，在未輸入其他數字的情況下按【#】號鍵，輸入管理密碼後，按【#】確認，即可進入管理模式。

修改管理密碼



按下【#】號鍵，輸入管理密碼後，按【#】確認。

1

按【1】選擇修改管理密碼。



輸入新的管理密碼，按【#】確認，再次輸入管理密碼，按【#】確認。在語音提示設置成功後，按【*】鍵返回上層選單直至退出管理模式。

添加用戶

添加用戶密碼



按下【#】號鍵，輸入管理密碼後，按【#】確認。

2 1

按【2】進入用戶添加，再按【1】進入添加用戶密碼，系統自動編號並進行語音播報。



輸入6-12位用戶密碼，按【#】確認；再次輸入用戶密碼，按【#】確認。語音提示添加成功後，按【*】返回上層選單直至退出管理模式。

添加一次性用戶密碼



按下【#】號鍵，輸入管理密碼後，按【#】確認。

2 2

按【2】進入用戶設置，再按【2】進入添加一次性用戶密碼。



輸入6-12位用戶密碼，按【#】確認；再次輸入用戶密碼，按【#】確認。語音提示添加成功後，按【*】返回上層選單直至退出管理模式。

添加用戶指紋



按下【#】號鍵，輸入管理密碼後，按【#】確認。



按【2】進入用戶添加，再按【3】進入添加用戶指紋，系統自動編號並進行語言播報。



將手指按壓在指紋感應器上，待聽到語音提示“請拿開手指，再放一次”時，拿開手指重新放回指紋感應器上。多次反覆，在語音提示添加成功後，按【*】返回上層選單直至退出管理模式。

添加用戶卡片



按下【#】號鍵，輸入管理密碼後，按【#】確認。



按【2】進入用戶添加，再按【4】進入添加用戶卡片，系統自動編號並進行語言播報。



將卡片靠近卡片識別區，直到“嘀”聲響。語音提示添加成功後，按【*】返回上層選單直至退出管理模式。

刪除用戶

刪除單個用戶密碼



按下【#】鍵，輸入管理密碼後，按【#】確認。



按【3】進入刪除用戶，再按【1】進入刪除用戶密碼，再按【1】進入刪除單個用戶密碼。



輸入需要刪除密碼的2位【用戶編號】（編號範圍：00~19），按【#】確認。語音提示刪除成功後，按【*】返回上層選單直至退出管理模式。

刪除全部用戶密碼



按下【#】號鍵，輸入管理密碼後，按【#】確認。



按【3】進入刪除用戶，再按【1】進入刪除用戶密碼，再按【2】刪除所有密碼用戶。語音提示成功後，按【*】返回上層選單直至退出管理模式。

刪除一次性用戶密碼



按下【#】號鍵，輸入管理密碼後，按【#】確認。



按【3】進入刪除用戶，再按【2】進入刪除一次性用戶密碼。



語音提示刪除成功後，按【*】返回上層選單直至退出管理模式。

刪除單個用戶指紋



按下【#】鍵，輸入管理密碼後，按【#】確認。



按【3】進入刪除用戶，再按【3】進入刪除用戶指紋，按【1】進入刪除單個用戶指紋。



輸入需要刪除指紋信息的2位【用戶編號】（編號範圍：00~99），按【#】確認，按【*】返回上層選單直至退出管理模式。

刪除全部用戶指紋



按下【#】鍵，輸入管理密碼後，按【#】確認。



按【3】進入刪除用戶，再按【3】進入刪除用戶指紋，按【2】刪除所有指紋用戶。語音提示成功後按【*】返回上層選單直至退出管理模式。

刪除單個用戶卡片



按下【#】鍵，輸入管理密碼後，按【#】確認。



按【3】進入刪除用戶，再按【4】進入刪除用戶卡片，按【1】進入刪除單個用戶卡片。按【*】返回上層選單直至退出管理模式。

刪除全部用戶卡片



按下【#】鍵，輸入管理密碼後，按【#】確認。



按【3】進入刪除用戶，再按【4】進入刪除用戶卡片，再按【2】刪除所有用戶卡片。語音提示成功後按【*】返回上層選單直至退出管理模式。

系統數據初始化

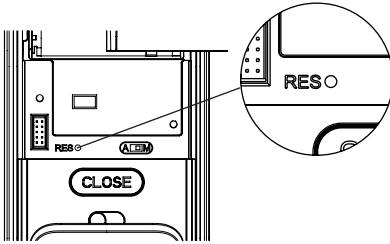

打開電池蓋，拿尖銳物體雙擊 [RES] 鍵，聽到語音恢復出廠設置後，即可刪除所有用戶信息。

系統設置

語言設置



按下 [#] 鍵，輸入管理密碼後，按 [#] 確認。



按 [4] 進入系統設置，再按 [1] 進入語言設置。



選擇您需要的語言：中文，請按 [1]；英文，請按 [2]。語音提示設置成功後，按 [*] 返回上層選單直至退出管理模式。

⚠ 注意

默認語言為中文。

音量設置



按下 [#] 鍵，輸入管理密碼後，按 [#] 確認。



按 [4] 進入系統設置，再按 [2] 進入音量設置。



選擇您需要的音量：高音量請按 [1]；低音量請按 [2]；靜音模式請按 [3]。語音模式設置成功後，按 [*] 返回上層選單直至退出管理模式。

⚠ 注意

默認音量為高音量。

切換為雙重驗證模式



按下 [#] 鍵，輸入管理密碼後，按 [#] 確認。



按 [4] 進入系統設置，再按 [3] 進入驗證方式組合。



單個驗證方式請按 [1]，雙重驗證方式請按 [2]，語音提示設置成功後按 [*] 返回上層選單直至退出管理模式。

擴展功能



按下【#】鍵，輸入管理密碼後，按【#】確認。



按【5】進入擴展功能。



加入網路，請按【1】；退出網路，請按【2】。擴展功能設置前，請下載並打開官方APP。



擴展功能為選配功能。

系統查詢

防偽碼查詢



按下【#】鍵，輸入管理密碼後，按【#】確認。



按【6】進入系統查詢，再按【1】進行防偽碼查詢，系統自動播報產品序列號。



系統查詢快捷方式，直接輸入400#開啟系統查詢。

關於本機查詢



按下【#】鍵，輸入管理密碼後，按【#】確認。



按【6】進入系統查詢，再按【2】系統軟件版本查詢，系統自動播報軟件版本。



本機查詢快捷方式114#開啟本機查詢。

5 使用您的智能鎖

室外 / 室內開鎖

室外開鎖

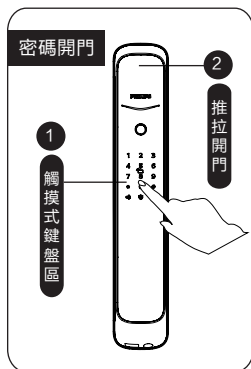

- ① 觸摸數字鍵區域，點亮數字鍵。直接輸入已經添加的密碼，按【#】號鍵確認；
- ② 語音提示“已開門”後，推動或拉動手柄進行開門。

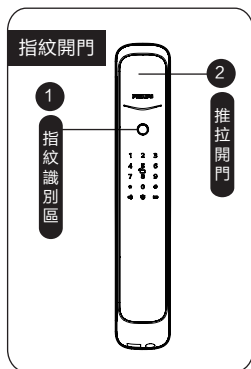

- ① 將已經添加指紋的手指以正確的方式放在指紋感應器上；
- ② 語音提示“已開門”後，推動或拉動手柄進行開門。

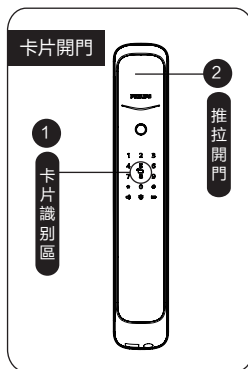

- ① 將已經添加的卡片以正確的方式放在卡片識別區；
- ② 語音提示“已開門”後，推動或拉動手柄進行開門。

室內開鎖

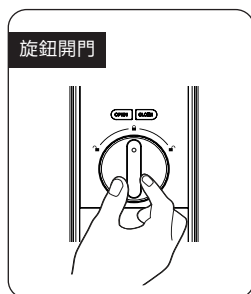

易鎖採用室內快開鎖體，直接旋轉旋鈕進行開鎖。



在一秒內雙擊開門按鍵【OPEN】，然後再推動或拉動門進行開鎖。

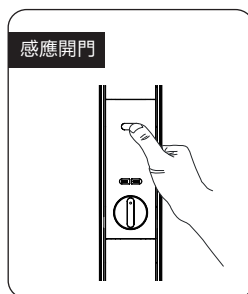

手柄上設計有傳感器，在觸發紅外感應的情況下，手同時握住手柄的前、後觸摸感應模塊即可解鎖。

室外 / 室內上鎖

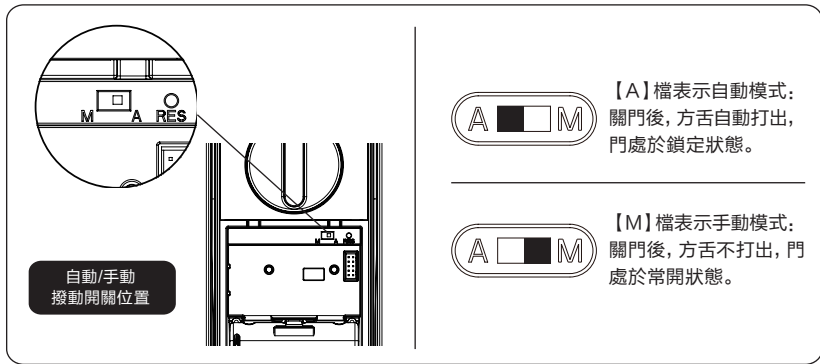

室外上鎖



當門鎖處於自動模式下，關門後，方舌自動打出實現上鎖，語音提示已關門。



當門鎖處於手動模式下，關門後，方舌不打出。需要驗證用戶指紋或密碼或卡，才能打出方舌上鎖。上鎖成功後，語音提示已關門。在手動模式下，關門後，喚醒前面板接觸上鎖直接開門。

室內上鎖



當門鎖處於自動模式下，關門後，方舌自動打出實現上鎖，語音提示已關門。



當門鎖處於手動模式下，關門後，方舌不打出。



單擊關門按鍵【CLOSE】鍵，才能打出方舌上鎖。上鎖成功後，語音提示已關門。

室內反鎖

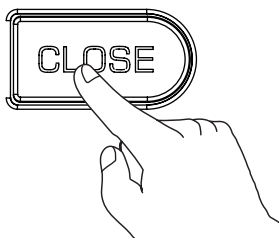

門上鎖後，長按關門按鍵【CLOSE】，該鍵閃爍1次紅燈，語音提示已反鎖。

▲ 注意

門鎖在處於反鎖狀態下，外面板功能鎖定。手動喚醒系統時，鍵盤區域會顯示15937 (X)，並語音提示已反鎖，表示已經啟動反鎖。

反鎖狀態下，外面板無法進行操作，室外需要驗證管理密碼或機械鑰匙開啟，才能解除反鎖。

機械鑰匙應急開鎖

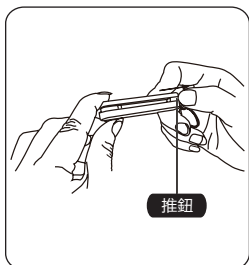

① 剪開鑰匙盒，取出機械鑰匙，推開推鈕，劃開鑰匙。

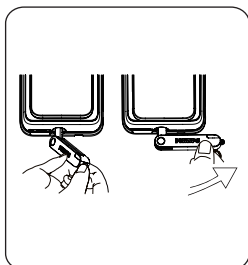

② 把機械鑰匙插入鎖孔，鑰匙套與鑰匙成垂直90°，鑰匙套向執手方向旋轉90°，直至靠近門面。

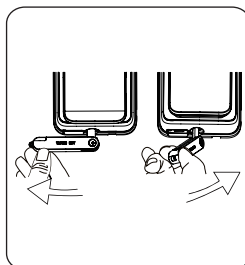

③ 將鑰匙套向下旋轉180°，使鑰匙套平行於水平面。向把手方向水平旋轉鑰匙套，即可開鎖。

▲ 注意

建議日常不要使用機械鑰匙。當電池電量耗盡，忘記密碼或系統無法正常運作等緊急情況下採用機械鑰匙開鎖。

6 其他功能

室內感應開鎖功能

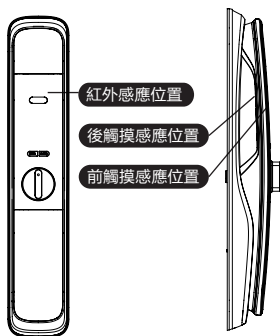

▲ 注意

當感應手柄功能關閉時，室內感應開鎖功能處於無效狀態，當您的手握住手柄的前、後觸摸感應位置時，紅燈會亮起，提示您室內感應開鎖功能處於關閉狀態。

功能：

開啟此功能，可以實現從內部輕鬆開門。

使用：

手柄上設計有傳感器，在觸發紅外感應的情況下，手同時握住手柄的前、後觸摸感應位置即可解鎖。

開啟和關閉感應手柄功能：

當感應手柄功能處於關閉狀態時，同時長按【OPEN/CLOSE】按鍵，可開啟感應手柄功能，綠燈快速閃爍；

當感應手柄功能處於開啟狀態時，同時長按【OPEN/CLOSE】按鍵，可關閉感應手柄功能，紅燈快速閃爍。

布防功能

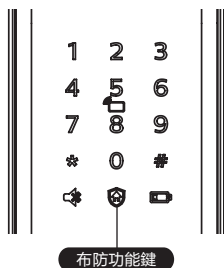

功能：

門鎖一旦從室內開啟，將觸發警報。

使用：

門成功上鎖後，長按布防鍵2秒，即可進入布防模式。

▲ 注意

布防模式不影響室外正常開啟。

一鍵靜音功能

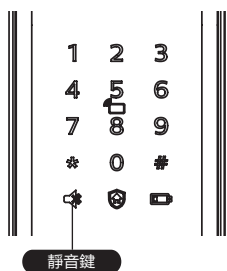

功能：

可一鍵快捷啟用靜音模式，開門時屏蔽掉語音提示，適用於不打擾家人休息的場景。

使用：

(1) 語音切換為靜音：系統喚醒情況下，長按【靜音鍵】2秒，進入靜音模式，呈現綠色燈光。

(2) 靜音切換為語音：系統喚醒情況下，長按【靜音鍵】2秒，恢復系統語音模式，呈現白色燈光。

恢復出廠設置，一鍵回到初始狀態

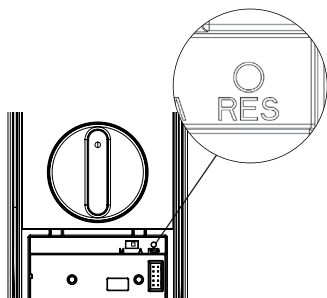

功能：

清空所有用戶信息，恢復到出廠狀態。

使用：

拿尖銳物體雙擊恢復出廠設置鍵【RES】鍵，門鎖系統內的所有信息將被清空，恢復到出廠設置狀態。

7 指示燈說明

門鎖狀態提示燈

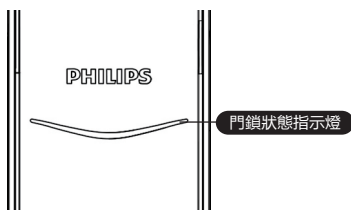

藍色：當系統喚醒時，門鎖狀態提示燈呈現藍色，表示您可以進行門鎖操作；

綠色：當門鎖成功開鎖後，門鎖狀態提示燈呈現綠色，表示已開門；

紅色：當門鎖成功上鎖後，門鎖狀態提示燈呈現紅色，表示已關門。

低電量提示燈

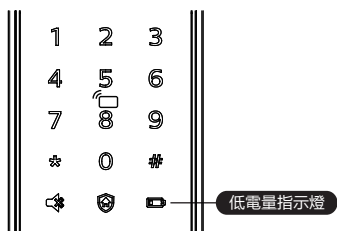

紅色：門鎖系統喚醒時，系統自動檢測電池電壓，當電池電壓過低時，低電量提示燈亮起，閃爍紅色燈光，開鎖時會有語音提示電量低，請更換電池。

布防提示燈

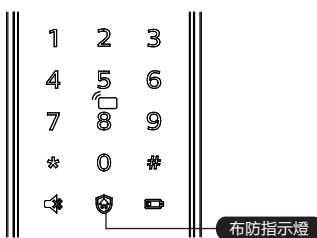

白色：

(1) 門鎖上鎖狀態下，布防指示燈單獨亮起，提示可啟用布防模式；

(2) 如已啟用布防模式，系統喚醒時，布防指示燈會亮起，提示門鎖在布防狀態中。

靜音狀態提示燈

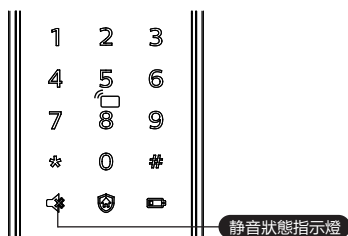

白色：表示為靜音模式已關閉；
綠色：表示為靜音模式已開啟。

室內反鎖提示燈

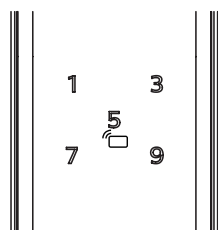

門鎖在處於反鎖狀態下，外部電子功能鎖定。手動喚醒系統時，鍵盤區域會顯示 15937(X)，並語音提示已反鎖，表示已經啟動反鎖。

系統鎖定提示燈

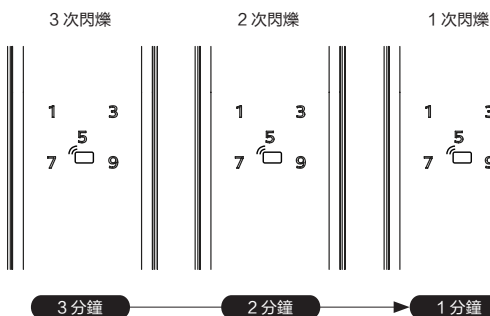

指紋、密碼或卡片在5分鐘內，連續錯誤輸入次數達到5次時，門鎖將被鎖定3分鐘。

注意

觸摸喚醒面板或者驗證密鑰時，才會出現提示。

開 / 關門按鍵【 OPEN/CLOSE 】提示燈光

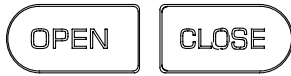

- (1) 紅燈閃爍2下: 表示門已上鎖成功;
- (2) 綠燈閃爍2下: 表示門已開鎖成功;
- (3) 紅燈閃爍1下: 表示門鎖已反鎖成功。

感應開鎖功能啟閉提示燈光

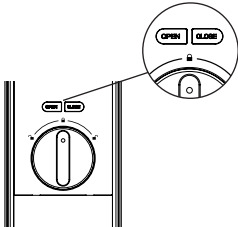

- (1) 綠燈快速閃爍: 表示開啟感應開鎖功能;
- (2) 紅燈快速閃爍: 表示關閉感應開鎖功能。

8 故障排除

警報功能的種類與警報方式

布防模式，室內開啟警報

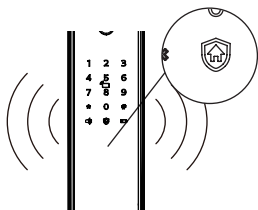

觸發機制：門鎖處於布防模式時，從室內開啟門鎖，將觸發警報

警報方式：連續反覆警報聲

關閉方式：任意一種密鑰驗證成功結束警報

低電量警報，提示您及時更換電池

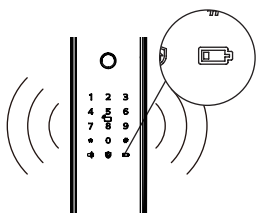

觸發機制：當系統喚醒後，將自動檢測電池電壓，當電池電壓不足時，發出警報，提示您及時更換電池

警報方式：開鎖時語音提示電量低，請更換電池

關閉方式：自動關閉

防拆警報

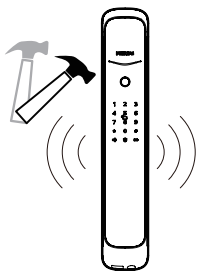

觸發機制1：門縫撬開後，感應鎖舌彈出

警報方式：連續反覆警報

關閉方式：自動關閉或密鑰驗證成功關閉

觸發機制2：外面板被撬開，沒有和門貼合好

警報方式：連續反覆警報

關閉方式：自動關閉、門外密鑰驗證成功後關閉，或門內正常開鎖成功後關閉

鎖舌異常警報

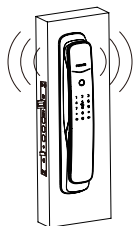

觸發機制: 鎖舌動作異常, 開鎖或關鎖失敗

警報方式: 連續反覆警報

關閉方式: 自動關閉

如何使用緊急電源

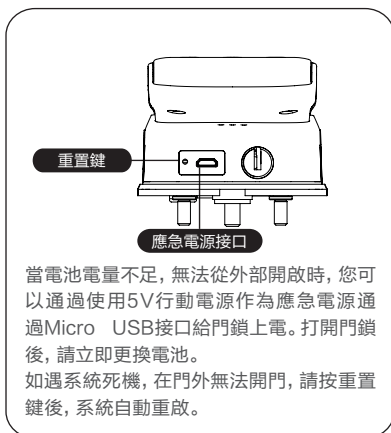

如何更換電池





Philips和Philips盾牌圖形是皇家飛利浦有限公司的註冊商標，經許可使用。
本產品由立傑數位有限公司-飛利浦智能鎖台灣總代理負責銷售，
中國深圳市柯尼斯智能科技有限公司負責生產。